



COMFORT TOTALE

PRIVÉE

PRIVÉE È LA NUOVA COLLEZIONE DI POLTRONE E DIVANI PER SODDISFARE LE ESIGENZE DI RISERVATEZZA NEGLI AMBIENTI LAVORATIVI CONDIVISI, NEGLI OPEN SPACE E NELLE AREE DI ATTESA. PRIVÉE SIGNIFICA LUOGHI RACCOLTI E PERSONALI, CHE ARRICCHISCONO LA QUALITÀ DELLO SPAZIO CON DISEGNI ELEGANTI E FORME CONFORTEVOLI.

TOTAL COMFORT
Privée is a new collection of lounge seating solutions designed to meet the requirement for privacy in shared workspaces, open spaces and waiting rooms. Privée is synonymous with cosy and intimate places that will enhance the ambiance of the space with elegant and comfortable shapes.

CONFORT TOTAL
Privée est la nouvelle collection de fauteuils et de divans conçue pour satisfaire les exigences de confidentialité dans les lieux de travail partagés, les open space et les zones d'attente. Privée signifie des endroits recueillis et personnels, qui enrichissent la qualité de l'espace grâce à des lignes élégantes et des formes confortables.

TOTALER KOMFORT
Privée ist die neue Sessel- und Sofa-Kollektion, um den Anforderungen hinsichtlich einer Privatsphäre in geteilten Arbeitsumgebungen, Open Space und Wartebereichen gerecht zu werden. Privée bedeutet eingefasste und persönliche Orte, die die Qualität des Raums mit eleganten Designs und bequemen Formen bereichern.

COMODIDAD TOTAL
Privée es la nueva colección de sillones y sofás para satisfacer las necesidades de privacidad en entornos laborales compartidos, en los open space y en las zonas de espera. Privée es sinónimo de un lugar tranquilo y privado que enriquece la calidad del espacio con diseños elegantes y formas confortables.

CONFORTO TOTAL
Privée é uma nova coleção de sofás e poltronas projetada para atender às necessidades de privacidade em ambientes de trabalho compartilhados, espaços abertos e salas de espera. Privée é sinônimo de acolhante, lugares íntimos que melhoram a qualidade do espaço com formas elegantes e confortáveis.

PER CREARE UN AMBIENTE RISERVATO, PRIVATO

TO CREATE AN INTIMATE AND PRIVATE FEEL

POUR CRÉER UN ESPACE RÉSERVÉ, PRIVÉ

UM EINE DISKRETE, PRIVATE UMGEBUNG ZU KREIEREN

PARA CREAR UN ENTORNO RESERVADO, PRIVADO

PARA CRIAR UM AMBIENTE RESERVADO, PRIVADO





FLESSIBILITÀ POUF PRIVÉE: COMPONENTI INTEGRATIVI

GLI ELEMENTI COMPATIBILI CON PRIVÉE ESALTANO LA FACILITÀ DI AGGREGAZIONE E LA SEMPLICITÀ D'USO. NASCONO NUOVE IDEE PER GESTIRE LO SPAZIO IN BASE ALLE DIFFERENTI ESIGENZE, GRAZIE ALL'IMMEDIATA COMPONIBILITÀ E RIPOSIZIONABILITÀ DI OGNI PEZZO.

FLEXIBILITY

Privée Pouf: additional components. Privée compatible components have been designed to offer endless combinations and ease of use, generating new ideas to manage space and meet different needs with modular and repositionable pieces.

FLEXIBILITÉ

Pouf Privée : composants supplémentaires. Les éléments compatibles avec Privée exaltent la facilité d'agrégation et d'utilisation. De nouvelles idées pour gérer l'espace naissent en fonction des différentes exigences, grâce à la modularité et à la possibilité immédiate de modifier la position de chaque pièce.

FLEXIBILITÄT

Pouf Privée (Sitzkissen): Vervollständigende Bestandteile. Die mit Privée kompatiblen Elemente heben die einfache Kombination und die leichte Anwendung hervor. So entstehen neue Ideen, um den Raum aufgrund der verschiedenen Anforderungen dank der sofortigen Zusammensetzbarkeit und Neuplatzierungsmöglichkeit jedes Teils zu gestalten.

FLEXIBILIDAD

Pouf Privée: componentes integrativos. Los elementos compatibles con Privée remarcan la facilidad de agregación y la sencillez de uso. Nacen las nuevas ideas para administrar el espacio según las distintas necesidades, gracias a la modularidad inmediata y la posibilidad de reposicionar cada unidad.

FLEXIBILIDADE

Pouf Privée: componentes integrativos. Os elementos compatíveis com Privée reforçam a facilidade de agregação e a simplicidade de utilização. Novas idéias nascem para gerenciar o espaço de acordo com as diferentes necessidades, graças à modularidade imediata e a possibilidade de reposicionar de cada peça.





PER DARE SPAZIO ALLA CREATIVITÀ

TO MAKE ROOM FOR CREATIVITY
POUR DONNER LIBRE COURS À LA CRÉATIVITÉ
UM DER KREATIVITÄT PLATZ ZU SCHAFFEN
PARA DAR ESPACIO A LA CREATIVIDAD
PARA DAR ESPAÇO À CRIATIVIDADE



DISTINZIONE

PRIVÉE

PRIVÉE SI CARATTERIZZA PER I CANOPY, STRUTTURE LEGGERE E ACCOGLIENTI CHE AVVOLGONO I DIVANI GARANTENDO IL COMFORT ACUSTICO. PER UNA MAGGIORE COMODITÀ, PRIVÉE È INTEGRABILE CON IL TAVOLINO ROTANTE, UTILE PIANO D'APPOGGIO E DI LAVORO.

DISTINCTIVE FEATURES

The Privée canopies although enclosed are inviting structures that wrap around the seating to ensure privacy and acoustic comfort. The Privée lounge seating can also be fitted with convenient swivel tables, providing a multipurpose top for additional comfort.

DISTINCTION

Privée se caractérise par les alcôves, des structures légères et accueillantes qui enveloppent les divans et garantissent ainsi le confort acoustique. Pour une plus grande commodité, Privée peut être complétée avec une table basse roulante, qui devient un pratique plan d'appui et de travail très pratique.

UNTERSCHIEDLICHKEIT

Privée unterscheidet sich durch die Canopy, leichte und einladende Strukturen, die die Sofas einrahmen und einen geräuscharmen Komfort verleihen. Für eine erweiterte Bequemlichkeit kann Privée mit einem Drehtisch vervollständigt werden, der als Auflage- oder Arbeitsfläche nützlich ist.

DISTINCIÓN

Privée se caracteriza por el dosel, una estructura ligera y acogedora que envuelven los sofás garantizando el confort acústico. Para más comodidad, Privée puede integrarse con la mesa giratoria, una útil superficie de apoyo y de trabajo.

DISTINÇÃO

Privée é caracterizada pelo dossel, estrutura leve e acolhedora em torno dos sofás, que garante o conforto acústico. Sofás Privée também podem ser equipados com práticas mesas giratórias, proporcionando o conforto extra para apoio e trabalho.

PER ENTRARE NEL PROPRIO MONDO E LASCIARSI COCCOLARE

TO INDULGE IN YOUR OWN WORLD

POUR ENTRER DANS SON PROPRE MONDE ET SE FAIRE DORLOTER

UM IN DIE EIGENE WELT ZU TAUCHEN UND SICH VERWÖHNEN ZU LASSEN

PARA ENTRAR EN SU MUNDO Y DEJARSE MIMAR

PARA ENTRAR NO PRÓPRIO MUNDO E DEIXAR-SE MIMAR



VARIANTI

OPEN PRIVÉE

I DIVANI E LE POLTRONE PRIVÉE SONO DISPONIBILI NELLA VARIANTE OPEN, UNA CONFIGURAZIONE PIÙ LEGGERA, MA IN GRADO DI CONSERVARE GLI ELEMENTI CARATTERISTICI DELLE VERSIONI CON CANOPY.



VERSIONS

Privée lounge seating is also available as standard sofas and armchairs without the canopy which offers a lighter more open structure while still preserving the design features of canopy versions.

VARIANTES

Les divans et les fauteuils Privée sont disponibles en une variante Open, une configuration plus légère mais en mesure de conserver les éléments caractéristiques des versions avec alcôve.

VARIANTEN

Die Sofas und Sessel Privée sind in der Variante Open erhältlich, eine leichtere Konfiguration, die jedoch in der Lage ist, die charakteristischen Elemente der Versionen mit Canopy zu bewahren.

VERSIONES

Los sillones y sofás Privée están disponibles en la versión Open, una configuración más ligera, pero capaz de conservar los elementos característicos de las versiones con dosel.

VERSÕES

As poltronas e sofás Privée estão disponíveis na versão Open, uma configuração mais leve, porém conservando os elementos característicos das versões com dossel.

PER TRASFORMARE OGNI LUOGO IN OPPORTUNITÀ

TO TURN EVERY PLACE INTO AN OPPORTUNITY
POUR TRANSFORMER TOUS LES LIEUX EN OPPORTUNITÉS
UM JEDEN ORT IN EINE CHANCE ZU VERWANDELN
PARA TRANSFORMAR CADA LUGAR EN UNA OPORTUNIDAD
PARA TRANSFORMAR CADA LUGAR EM UMA OPORTUNIDADE



TEST PRIVÉE COMFORT ACUSTICO SCIENTIFICAMENTE TESTATO

IL REALE COMFORT ACUSTICO SI CHIAMA PRIVÉE.
IL 60 % DELLE ONDE RIFLESSE IN UN AMBIENTE CON FORTE RIVERBERO ARRIVA DAL SOFFITTO. PER QUESTO PRIVÉE È DOTATO DI SCHIENALE E FIANCHI ALTI, MA SOPRATTUTTO DI UN "CANOPY" CHE NE AUMENTA LE PERFORMANCE.
RISULTATO: TOTALE BENESSERE ACUSTICO PER LA PIÙ PULITA E CHIARA INTELLIGIBILITÀ DEL PARLATO DURANTE UNA CONVERSAZIONE CON ABBATTIMENTO DI OLTRE 15 DB PER FREQUENZE TRA I 500 HZ E I 2000 HZ.

PRIVÉE TEST. SCIENTIFICALLY TESTED ACOUSTIC COMFORT

Real acoustic comfort has a new name: Privée. 60% of the waves reflected in highly-reverberant environments come from the ceiling. This is why Privée features a high back and sides, but especially a "Canopy" which enhances its performance.

TEST PRIVÉE CONFORT ACOUSTIQUE TESTÉ SCIENTIFIQUEMENT

Le véritable confort acoustique s'appelle "Privée". 60 % des ondes réfléchies dans une pièce avec une forte réverbération arrivent au plafond. Pour cette raison, Privée est équipé d'un dossier et de côtés hauts, mais surtout d'un "plafond" qui augmente ses performances.

TEST PRIVÉE WISSENSCHAFTLICH GEPRÜFTER HÖRKOMFORT

Echter Hörfort heißt Privée. In stark nachhallenden Räumen werden 60% der Schallwellen von der Decke reflektiert. Aus diesem Grund wurde Privée mit hohen Rücken- und Seitenlehnen, vor allem aber mit einem "Canopy" ausgestattet, der seine Schallschutzleistung steigert.

TEST PRIVÉ. CONFORT ACÚSTICO PROBADO CIENTÍFICAMENTE

El verdadero confort acústico se llama Privée. El 60 % de las ondas reflejadas en un entorno con fuerte reverberación llega desde el techo. Por este motivo Privée incorpora respaldo y laterales altos, pero sobre todo un dosel que aumenta su rendimiento.

TEST PRIVÉE. CONFORTO ACÚSTICO CIENTIFICAMENTE TESTADO

O real conforto acústico se chama Privée. 60% das ondas refletidas em um ambiente com forte reverberação vem do teto. Por esta razão Privée é dotada de encosto e os laterais altos, mas especialmente de um "Canopy", que aumenta o desempenho.



*Pictured:
Sound Intensity Test
conducted on
20/01/2014
at Z Lab S.r.l.
Cerea (VR)*

*Sur la photo :
Essai de l'intensité sonore
réalisé le
20/01/2014
au studio Z Lab S.r.l.
Cerea (VR)*

*Im Bild:
durchgeführte
Intensitätsmessung
Am 20/01/2014
im Studio Z Lab S.r.l.
in Cerea (VR)*



*Nella foto:
Test Intensimetrico
effettuato in data
20/01/2014 presso
Z Lab S.r.l.
Cerea (VR)*

*En la foto:
Intensimetría hecha el
20/01/2014
en el estudio
Z Lab S.r.l.
Cerea (VR)*

*Na foto:
Teste de intensidade
sonora efetuado
em 20/01/2014
no Z Lab S.r.l.
Cerea (VR)*

TEST

Total acoustic comfort to hold a clearly understood conversation with more than 15 dB of noise reduction for frequencies between 500 Hz and 2,000 Hz.

TEST

Bien-être acoustique total pour une intelligibilité de la parole plus claire et distincte lors d'une conversation avec abaissement phonique supérieur à 15 db pour des fréquences entre 500 et 2000 Hz.

TEST

Absoluter Hörkomfort mit einer saubereren und klareren Verständlichkeit der Worte während eines Gesprächs und einer Senkung von über 15 dB für Frequenzen zwischen 500 und 2000 Hz.

TEST

Un bienestar acústico total que ofrece una inteligibilidad más neta y clara durante una conversación con eliminación de más de 15 db para frecuencias entre 500 Hz y 2000 Hz.

TEST

Total bem-estar acústico para a inteligibilidade mais clara da fala durante uma conversação com a eliminação de mais de 15 db para as frequências entre 500 Hz e 2.000 Hz.

VARIE FREQUENZE / VARIOUS FREQUENCIES / FRÉQUENCES DIVERSES / VERSCHIEDENE FREQUENZEN / VARIAS FRECUENCIAS / VÁRIAS FREQUÊNCIAS

500 HZ



800 HZ



1000 HZ

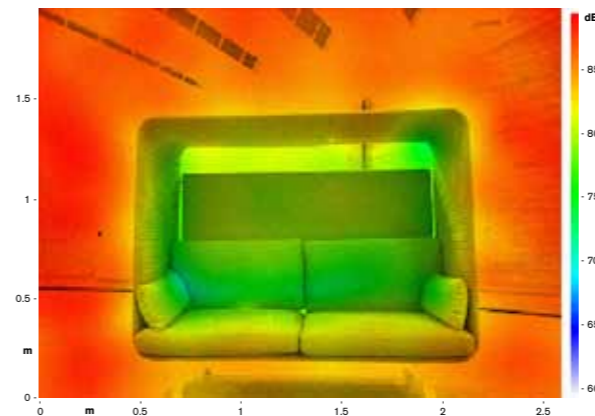

1250 HZ

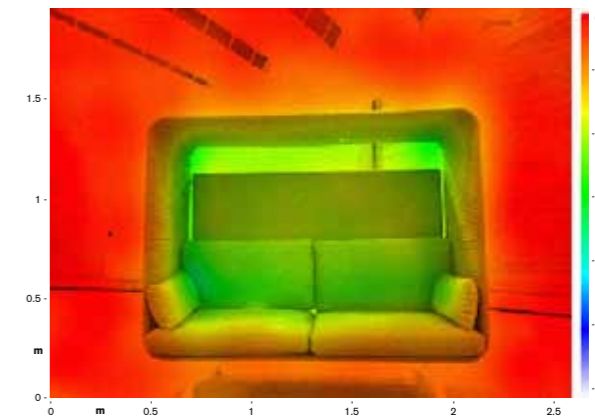

1600 HZ



2000 HZ

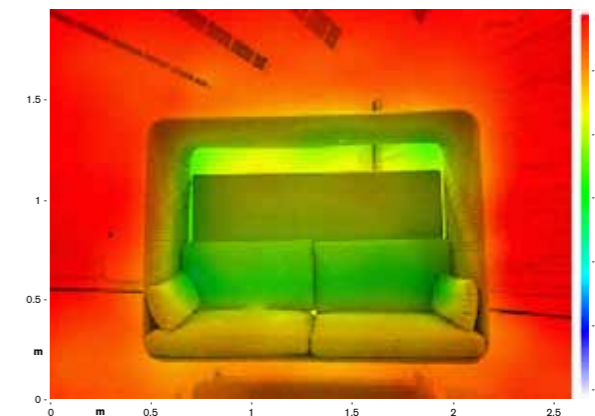

Le strutture dei divani e dei pouf sono realizzate in metallo laccato color bianco. Tessuti morbidi e ricercati, disponibili in differenti finiture e nuance, rivestono gli elementi imbottiti di seduta, i Canopy e sono impreziositi da un gioco di cuciture ideato ad hoc, che conserva il sapore domestico dei materiali confortevoli.

Les structures des divans et des poufs sont fabriquées en métal laqué de couleur blanche. Des tissus souples et recherchés, disponibles en plusieurs finitions et différentes nuances, revêtent les éléments d'assise rembourrés et les alcôves et ils sont enrichis d'un jeu de surpiqures conçu ad hoc, qui conserve le saveur domestique des matériaux confortables.

Las estructuras de los sofás y de los pufs están hechas en metal lacado color blanco. Unos tejidos suaves y refinados, disponibles en distintos acabados y tonos, revisten los elementos tapizados del asiento, los doseles y se embellecen con un juego de costuras ideadas expresamente, conservando el sabor doméstico de los materiales confortables.

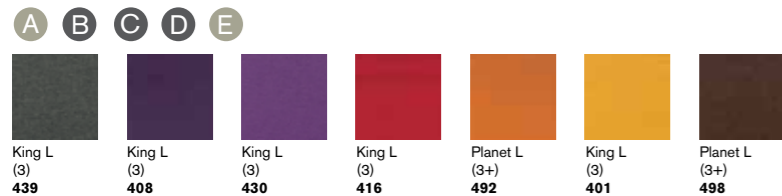
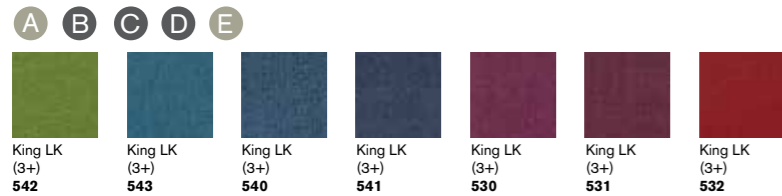
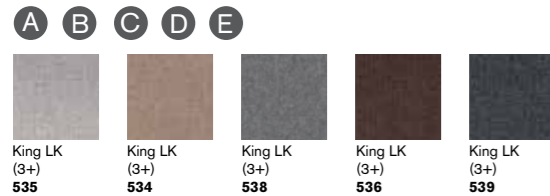
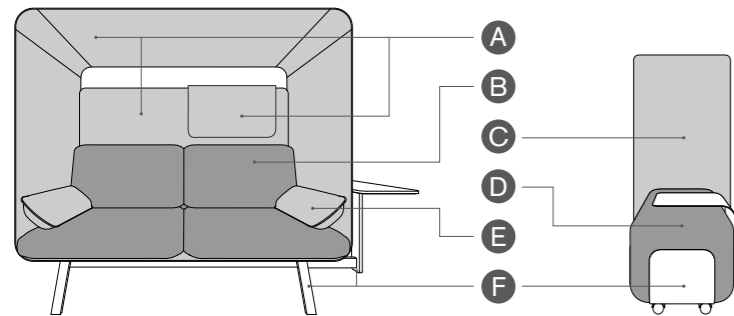

- Standard colour
- Custom colour, see notices in the Price List

The frames of lounge seating are made of white lacquered metal. Upholstered seats and Canopies are covered in soft, refined fabrics available in a wide variety of textures and colours and are enhanced with a specially designed stitch pattern to keep the homely feel of the fabrics.

Die Strukturen der Sofas und Sitzkissen sind aus weiß lackiertem Metall verwirklicht. Weiche und erlesene Gewebe, die in verschiedenen Verarbeitungen und Nuancen erhältlich sind, kleiden die gepolsterten Sitzelemente, während die Canopy durch ein ad hoc – Spiel der Nähte bereichert werden, das den häuslichen Stil der komfortablen Materialien beibehält.

As estruturas dos sofás e dos pufs são feitas em metal laqueado na cor branca. Os assentos e dossels têm seus revestimentos executados por tecidos macios e suaves, reforçados por jogos de costuras especialmente concebidos que embelezam e conservam o sabor doméstico de materiais confortáveis.

I divani della collezione Privée sono disponibili nelle versioni Canopy e Open, nelle configurazioni da 100 cm o da 180 cm di lunghezza; sono inoltre personalizzabili con tavolini riposizionabili, elementi illuminanti LED con sensori di presenza e plug USB integrati. Il pouf è accessorabile con screen per la protezione sia acustica che visiva e con tavolini sia rotanti che fissi, di supporto ai differenti tasks ed esigenze lavorativa. Il top dei tavolini è in HPL colore bianco. Nella versione con Canopy è disponibile anche un poggiatesta rimovibile con tessuto cannetato.

Privée lounge seating are available in Canopy and standard versions, in widths of 100 cm or 180 cm; in addition, they can be customised with multipositional tables, LED lighting elements with presence sensors and integrated USB ports. Ottomans can be equipped with acoustical and visual barriers, as well as rotating or fixed tables for multiple tasks and work requirements. Table tops are made of white HPL. A removable headrest finished in ribbed fabric is also available in Canopy versions.

Les divans de la collection Privée sont disponibles dans les versions alcôves et Open et dans la configuration mesurant 100 cm ou 180 cm de long; ils peuvent en outre être personnalisés avec des tables basses mobiles, des éléments d'éclairage à LED munis de capteur de présence et des ports USB intégrés. Le pouf peut être équipé d'un écran de protection tant sonore que visuelle et de tables basses roulantes ou fixes, de support aux différentes tâches et exigences professionnelles. Le dessus des tables basses est en HPL de couleur blanche. Dans la version avec alcôve, un appuie-tête amovible revêtu de tissu côtelé est également disponible.



Die Sofas der Kollektion Privée sind in den Versionen Canopy und Open, den Konfigurationen 100 oder 180 cm Länge erhältlich; außerdem sind sie mit platzierbaren Tischchen, LED - Beleuchtungselementen mit Anwesenheitssensoren und integrierten USB-Plugs individuell gestaltbar. Das Sitzkissen ist mit einem Screen für einen Lärm- und Sichtschutz und mit Dreh- und festen Tischchen zur Unterstützung der verschiedenen Tasks und Arbeitsanforderungen ausstattbar. Das Top der Tischchen ist aus weißem HPL. In der Version mit Canopy ist auch eine entfernbar Kopfstütze mit geripptem Gewebe erhältlich.

Los sofás de la colección Privée están disponibles en las versiones Canopy y Open, en las configuraciones de 100 cm o de 180 cm de longitud; además pueden personalizarse con mesas reposicionables, elementos de iluminación LED con sensores de presencia y conector USB integrados. El puf puede integrarse con pantalla para la protección acústica y visual y con mesas, tanto móviles como fijas, que soportan las diferentes tareas y necesidades laborales. La encimera de las mesas es de HPL color blanco. En la versión con Dospel también está disponible un reposacabezas extraíble de tejido canneté.

Os sofás da coleção Privée estão disponíveis nas versões Canopy e Open, nas configurações de 100 cm ou de 180 cm de comprimento; também podem ser personalizados com mesas reposicionáveis, elementos de iluminação LED com sensores de presença e conector USB integrados. O puf pode integrar-se com a tela para a proteção acústica e visual e com mesas, tanto móveis quanto fixas, que suportam as diferentes tarefas e necessidades laborais. Os tampos das mesas são em HPL na cor branca. Na versão com dossel também está disponível um apoio de cabeça removível em tecido canelado.

POUF

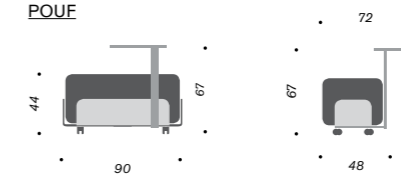

ACOUSTIC POUF

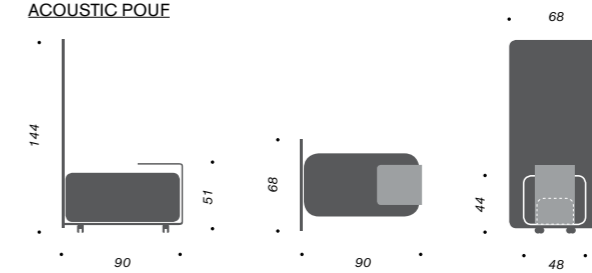

CANOPY LARGE

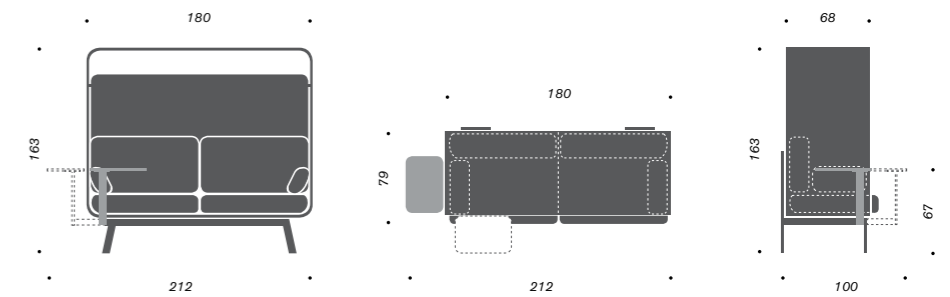

OPEN SOFA



CANOPY

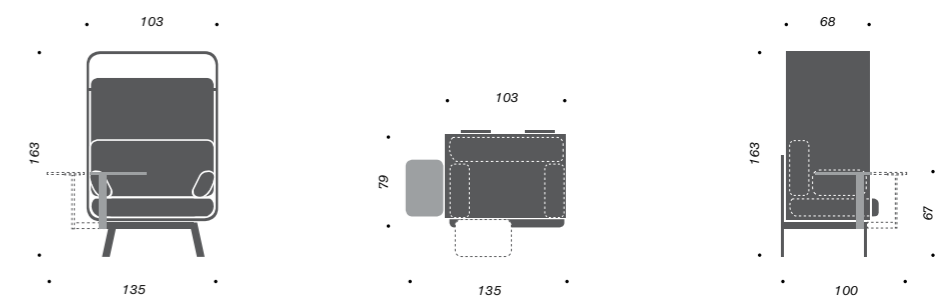

OPEN ARMCHAIR

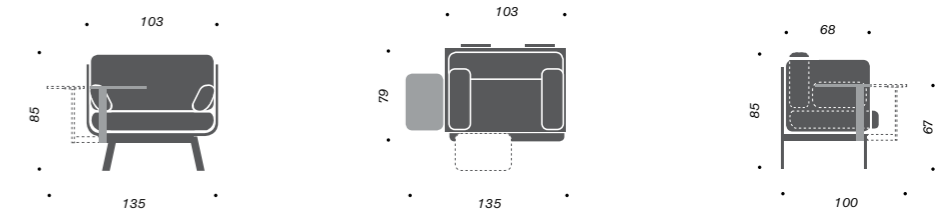

BENCH

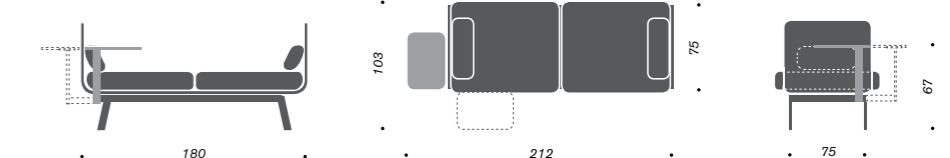

DIMENSIONS
Misure in centimetri
Measurements in centimetres
Mesures en centimètre
Maße in Zentimeter
Medidas en centímetros
Medidas em centímetros